

Series 300 Zone Display Unit

S300ZDU

General description

The 300 series Zone Display Unit is a transparent module directly connected to the Control Panel and requires no external power supply. The ZDU works with the 300 series detector range. When a detector goes into Alarm the panel will indicate the status. The ZDU then keeps the panel latched in alarm, and disconnects the detectors from the panel in order to communicate with them. The ZDU behaves like a detector in Alarm so that the Control Panel continues to warn of the Alarm and communicates with the detectors in order to obtain and display the addresses of those detectors in Alarm.

The ZDU will also detect and display a short circuit fault on the detection cabling, see Display section.

Note: The Control Panel current limiting resistance plus Rin must be within the limits specified in the Electrical Specification

Figure 1

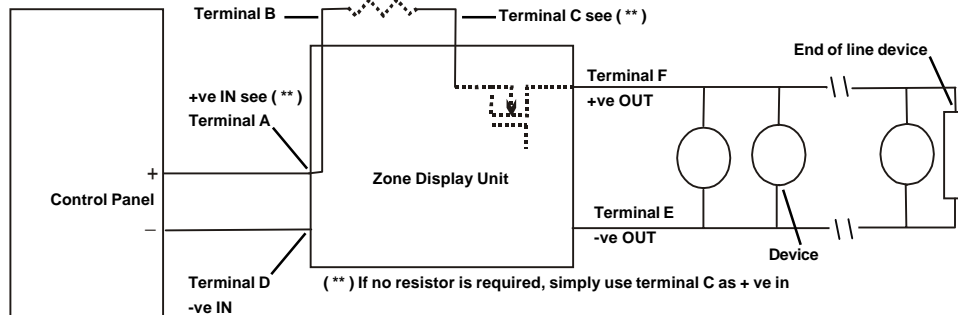

Electrical Specifications:

	MINIMUM	NOMINAL	MAXIMUM	UNITS	COMMENTS
Supply voltage		24	29	VDC	
Standby current	---	80	100	µA	Does not include detector current
Series resistor	270	330	1000	Ω	External series resistor value has to be added to the internal one (if present).
Output impedance	---	---	1	Ω	Does not include series resistor
Reset time	---	---	0.3	S	Alarm condition
Reset time	---	---	2	S	Normal condition (@24V, isolated line)

Mechanical Specifications:

	MINIMUM	NOMINAL	MAXIMUM	UNITS	COMMENTS
Height	---	---	40	mm	
Length	---	---	132	mm	
Width	---	---	137	Mm	
Weight	---	---	170	g	
Cable entry area	---	---	750	mm²	Circular Knock out on the box back side

Environmental Specifications:

	MINIMUM	NOMINAL	MAXIMUM	UNITS	COMMENTS
Humidity	5	---	95	%RH	Non condensing
Operating Temperature	-10	---	50	°C	
Storage Temperature	-20	---	60	°C	
IP rating	---	---	51	---	

Wall Mounting

The S300ZDU backbox can be mounted to a standard electrical backbox, providing flexibility of mounting options and allowing the unit to be mounted unobtrusively.

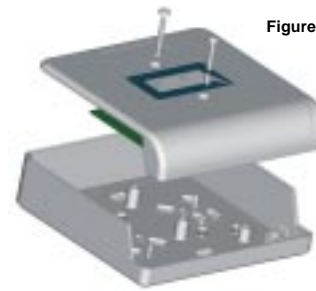

Figure 2

To gain access to the S300ZDU printed circuit board, remove the 2 flat head screws securing the front cover to the backbox.

Note: Ensure entry of the wiring into the S300ZDU through the circular knock out on the rear of the backbox is completed before mounting the S300ZDU backbox to the wall.

Wiring

The value of the resistor between Terminals B and C, see Figure 3, combined with the Control Panel current limiting resistance must be within the limits specified in the Electrical Specification. See control panel manufacturers documentation. (**) **If no resistor is required, simply use terminal C as +ve IN.**

The S300ZDU PCB is also equipped with a configuration jumper, see Figure 3, that will allow the unit to work with a wide serial resistor range. This jumper has to be closed when the total serial resistance is less than or equal to 560 Ohm.

The total number of detector addresses capable of being displayed in alarm at any one time will depend on the control panel characteristics and the resistor across terminals B and C. See panel documentation for details.

Note: If the S300ZDU is being added as an upgrade to an existing installation of series 300 detectors, bases fitted with a schottky diode will not cause any problems but bases fitted with a resistor will need to have the resistor wired out to prevent communication problems. Refer to the Control Panel manufacturer's instructions regarding current limiting.

Wiring terminals are of the screw clamp type and capable of accommodating wire sizes 0.4mm² to 2.0mm², see figure 3

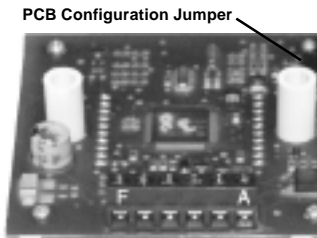

Figure 3

F +Ve OUT
E -Ve OUT
D -Ve IN
C Rin or +ve IN
B Rin
A +Ve IN

Series Resistor, minimum no. of Detectors that can be detected in Alarm		
	@24V, all devices with remote LED connected	@24V, all devices without remote LED connected
270Ω	4	4 (*)
330Ω	3	4 (*)
470Ω	2	3
680 Ω	1	2
(*) Software limited values		

WARNING

Total Series Resistance (Control Panel current limiting plus series resistor Rin) must be at least 270 ohms, or damage to the ZDU will occur. See panel manufacturer's recommendations.



In normal operation the display shows a dark segment rotating clockwise.



The S300ZDU is responding to Multiple Alarms. A Dot before the address in the display denotes the address of the first, or only, Detector to Alarm. The display will cycle alternately between the addresses in alarm. Note: Depending upon the combined resistance of the Control Panel and the resistor connected in the S300ZDU, the number of detectors in alarm that can be displayed is limited to a maximum of four.



The S300ZDU has detected a second or subsequent alarm condition on the circuit and the relevant detector's address is displayed.



The S300ZDU has responded to an Alarm condition but can not determine the source. It could for example be a Manual Call Point.



If the Zone Display Unit detects a short circuit (SC) on the detection circuit, it isolates the line and checks every 10 seconds to see if the short circuit has been removed. If the line short circuit is no longer present, the S300ZDU switches on the line and exhibits normal status to the Control Panel and the display returns to normal. Note that this may be displayed as an open circuit on the control panel (see manufacturer's documentation)



If the initialising Calibration Fails, (CA) is displayed. The S300ZDU cannot differentiate between some faults caused by the Control Panel, the wiring, or an internal failure.

Serie 300 - Modulo Display di Zona

S300ZDU

Descrizione generale

Il modulo display di zona (di seguito abbreviato in ZDU, Zonal Display Unit) è progettato per essere collegato in modo trasparente alla centrale di controllo e non necessita di alcuna alimentazione elettrica aggiuntiva per funzionare. Lo ZDU opera soltanto se abbinato a rivelatori della serie 300 con i quali, in caso di allarme, è in grado di comunicare. Grazie alle particolari soluzioni adottate, lo scambio di dati tra ZDU e rivelatori (a valle dello ZDU) non comporta alcun inconveniente per la centrale di controllo (a monte dello ZDU). Nel dettaglio, poco dopo la segnalazione di allarme da parte di un rivelatore, lo ZDU interviene scollegando elettricamente la zona e, in modo non percettibile alla centrale, sostituendosi ad essa. I dati ottenuti dalla comunicazione permettono allo ZDU di visualizzare gli indirizzi dei rivelatori che si trovano in stato di allarme.

Lo ZDU inoltre riconosce, attivando opportune visualizzazioni, le condizioni di corto-circuito e circuito aperto nel cablaggio della zona.

Nota: il valore della resistenza di limitazione di corrente inclusa nella centrale sommata ad Rin deve rientrare nei limiti indicati nelle specifiche elettriche.

Figura 1

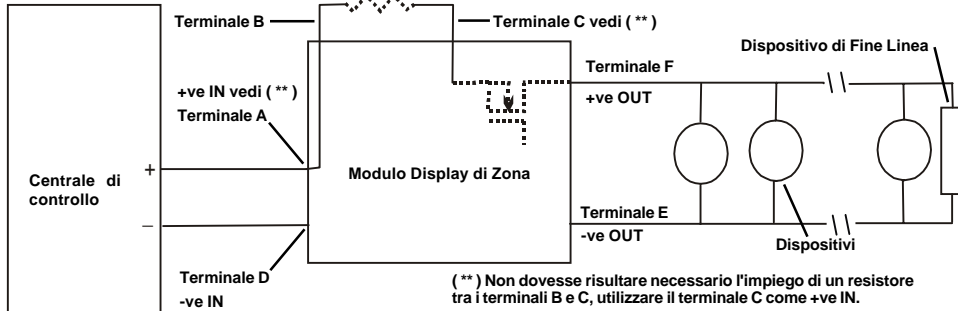

Specifiche Elettriche:

	Minimo	Nominale	Tipico	Unità	Note
Tensione di alimentazione		24	29	VDC	
Corrente di Stand-By	---	80	100	μA	Non include il sensore
Resistenza serie	270	330	1000	Ω	
Impedenza d'uscita	---	---	1	Ω	Non include la resistenza serie
Tempo di reset	---	---	0.3	S	Condizione di Allarme
Tempo di reset	---	---	2	S	Condizione di Normalità (@24V, linea isolata)

Specifiche Meccaniche:

	Minimo	Nominale	Tipico	Unità	Note
Altezza	---	---	40	mm	
Lunghezza	---	---	132	mm	
Largezza	---	---	137	Mm	
Peso	---	---	170	g	
Area d'ingresso cavi	---	---	750	mm ²	Parte circolare rimovibile sul fondo dell'involucro

Specifiche Ambientali:

	Minimo	Nominale	Tipico	Unità	Note
Umidità	5	---	95	%RH	Senza condensa
Temperatura operativa	-10	---	50	°C	
Temperatura di magazzino	-20	---	60	°C	
Grado di protezione IP	---	---	51	---	

Montaggio a parete

L'S300ZDU può essere fissato ad una scatola di derivazione standard, il che permette la scelta tra diverse opzioni di montaggio.



Figura 2

Per raggiungere il circuito stampato dell'S300ZDU, rimuovere le due viti a testa piatta che fissano il coperchio alla base dell'involucro.

Nota: sistemare il cablaggio in ingresso dal foro predisposto sul fondo dell'involucro prima di fissare la l'S300ZDU alla parete

Cablaggio

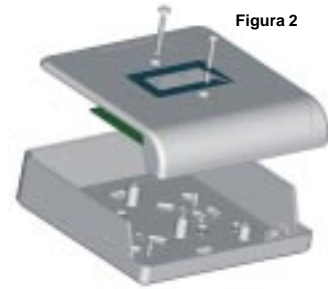
Il valore del resistore posto tra i Terminali B e C, vedi Fig. 3, sommato al valore dell'analogo resistore incluso, quale elemento limitatore di corrente, nella centrale di controllo deve rientrare nei limiti indicati nelle specifiche elettriche. Vedere la documentazione fornita unitamente alla centrale di controllo. **(**)** Non dovesse risultare necessario l'impiego di un resistore tra i terminali B e C, utilizzare il terminale C come +ve IN.

Un ponticello di configurazione, vedi Fig. 3, permette all'S300ZDU di essere compatibile con un'ampia varietà di resistenze serie. Il ponticello deve essere inserito se il valore di resistenza serie è minore od eguale a 560ohm.

Il numero complessivo degli indirizzi visualizzabili in stato di allarme dipende dalle caratteristiche della centrale e dal valore del resistore collegato tra i terminali B e C.

Nota: se l'S300ZDU viene aggiunto, quale upgrade, ad un'installazione di rivelatori Serie 300, è necessario assicurarsi che l'eventuale resistenza di limitazione presente nella base di montaggio non sia utilizzata, potrebbe determinare problemi nella comunicazione tra i rivelatori e l'S300ZDU. Controllare ad ogni modo le raccomandazioni d'installazione della centrale di controllo per quanto riguarda la limitazione di corrente.

I morsetti per il cablaggio accettano conduttori la cui sezione è compresa tra 0.4mm² e 2.0mm², vedi Fig. 3.

Ponticello di configurazione.



Figura 3

F +Ve OUT
E -Ve OUT
D -Ve IN
C Rin or +ve IN
B Rin
A +Ve IN

	Resistenza serie, numero minimo di dispositivi identificabili in Allarme	
	(@24V, tutti i dispositivi con LED remoto collegato)	(@24V, tutti i dispositivi con LED remoto non collegato).
270Ω	4	4 (*)
330Ω	3	4 (*)
470Ω	2	3
680Ω	1	2

(*) Valore limitato via Software

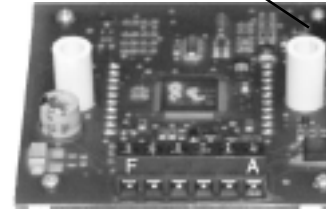
AVVERTENZA

La resistenza serie (resistenza di limitazione interna alla centrale sommata ad Rin) deve essere di almeno 270ohm, in caso contrario l'S300ZDU verrà danneggiato. Vedere le raccomandazioni indicate dal costruttore della centrale di controllo.

Display

Lo ZDU è dotato di un display a 4 cifre che può visualizzare le seguenti informazioni:



In stato di normalità il display visualizza un segmento che ruota in senso orario



Più rivelatori hanno dato allarme e l'S300ZDU ne sta indicando, a rotazione, gli indirizzi. L'indirizzo preceduto dal punto corrisponde a quello del primo, o dell'unico, rivelatore che ha segnalato allarme. Nota: a causa del valore di resistenza complessiva ammesso, il numero degli indirizzi visualizzabili è limitato ad un massimo di 4.



L'S300ZDU ha rivelato un'ulteriore condizione di allarme nella zona e visualizza l'indirizzo relativo.



L'S300 ZDU ha reagito ad una condizione d'allarme ma non può determinarne la fonte. Potrebbe essere un pulsante di chiamata per esempio.



Identificato un corto circuito (SC) sulla zona, lo ZDU provvede ad isolarla. All'eventuale rimozione del corto circuito, rilevata dallo ZDU attraverso il monitoraggio che avviene ad intervalli di 10 secondi, segue il ripristino della zona stessa ed il ritorno alle condizioni di normalità. Si noti che la presenza di un corto circuito potrebbe, a causa dello ZDU, essere interpretata come circuito aperto dalla centrale di controllo (vedere documentazione della centrale di controllo)



Se l'inizializzazione fallisce, viene visualizzato (CA). L'S300ZDU non discrimina il tipo di problema, che può riguardare la centrale di controllo, il cablaggio oppure un guasto dello stesso modulo.

Unidad de display de zona de la serie 300

S300ZDU

Descripción general

La unidad de display de zona de la serie 300 es un módulo transparente que se conecta directamente al panel de control y no requiere fuente de alimentación externa. El ZDU funciona con la gama de detectores de la serie 300. Cuando un detector entra en alarma, el panel indica dicho estado. El ZDU mantiene entonces al panel enclavado en alarma y desconecta los detectores del panel para comunicarse con ellos. El ZDU se comporta como un detector en alarma por lo que el panel de control continúa señalando la alarma y se comunica con los detectores para obtener y mostrar en pantalla las direcciones de los detectores en alarma.

El ZDU también detecta y muestra en pantalla las averías por cortocircuito en el cableado de detección, véase la sección de Display (pantalla).

Nota: La resistencia de limitación de corriente del panel de control más la Rin deben permanecer dentro de los límites especificados en el apartado de Especificaciones

Figura 1

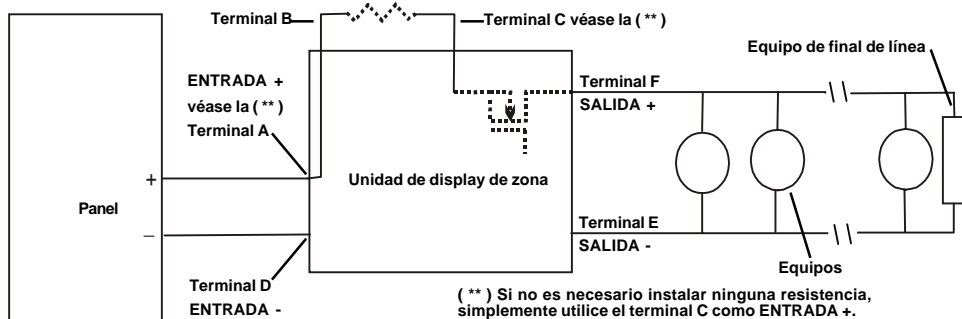

Especificaciones eléctricas:

	MÍNIMO	NOMINAL	MÁXIMO	UNIDADES	COMENTARIOS
Tensión		24	29	VDC	
Corriente en reposo	---	80	100	µA	No incluye corriente del detector
Resistencia en serie	270	330	1000	Ω	El valor de la resistencia en serie externa se debe añadir al de la interna (si hay).
Impedancia de salida	---	---	1	Ω	No incluye resistencia en serie
Tiempo de rearme	---	---	0.3	S	Condición de alarma
Tiempo de rearme	---	---	2	S	Condición normal (a 24V, línea aislada)

Especificaciones mecánicas:

	MÍNIMO	NOMINAL	MÁXIMO	UNIDADES	COMENTARIOS
Altura	---	---	40	mm	
Longitud	---	---	132	mm	
Diámetro	---	---	137	Mm	
Peso	---	---	170	g	
Entrada de cable	---	---	750	mm ²	Troquel circular en la parte posterior de la caja

Especificaciones ambientales:

	MÍNIMO	NOMINAL	MÁXIMO	UNIDADES	COMENTARIOS
Humedad	5	---	95	%RH	No condensada
Temperatura de funcionamiento	-10	---	50	°C	
Temperatura de almacenaje	-20	---	60	°C	
Grado de protección	---	---	51	---	

Montaje en pared

La caja posterior del S300ZDU se puede montar en una caja eléctrica estándar, lo que proporciona flexibilidad en cuanto a opciones de montaje y permite instalar la unidad de forma discreta.

Para poder acceder a la placa de circuito impreso del S300ZDU, retire los dos tornillos de cabeza plana que sujetan la tapa a la caja posterior.



Figura 2

Nota: Asegúrese de que introduce correctamente el cable en el S300ZDU a través del troquel circular en la parte posterior de la caja antes de montar ésta a la pared.

Cableado

El valor de la resistencia entre los terminales B y C, véase la figura 3, combinado con la resistencia de limitación de corriente del panel de control debe permanecer dentro de los límites especificados en el apartado de Especificaciones eléctricas. Consulte la documentación del fabricante del panel de control. Si no es necesario el uso de resistencias, simplemente realice un puente en los terminales B y C. (**) **Si no es necesario instalar ninguna resistencia, simplemente utilice el terminal C como ENTRADA +.**

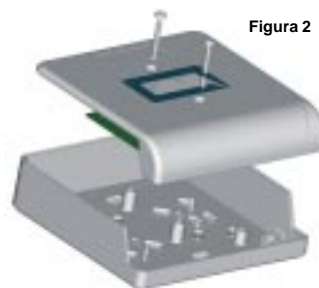
La placa del S300ZDU también dispone de un puente (jumper) de configuración (véase la figura 3) para poder trabajar con una amplia gama de resistencias en serie. Este puente debe estar cerrado cuando la resistencia total en serie es menor o igual a 560 Ohmios.

El número total de direcciones de detectores que se puede visualizar en alarma depende de las características del panel de control y de la resistencia entre los terminales B y C. Consulte la documentación del panel si desea más detalles.

Nota: Si el S300ZDU se añade a una instalación ya existente con detectores de la serie 300, las bases con diodo schottky no causarán ningún problema. Sin embargo, las bases con resistencia necesitan tener una resistencia dentro de los límites marcados para evitar problemas de comunicación. Consulte las instrucciones del fabricante del panel de control en cuanto a los límites de corriente.

Los terminales son del tipo de abrazadera de tornillo y aceptan cables de 0,4mm² a 2,0mm², véase la figura 3.

Puente de configuración de la placa



Figura 3

F +Ve OUT
E -Ve OUT
D -Ve IN
C Rin or +ve IN
B Rin
A +Ve IN

	Resistencia en serie, nº mínimo de equipos que se puede conectar en alarma	
	(a 24V, todos los equipos con LED remoto conectado)	(a 24V, todos los equipos sin LED remoto conectado)
270Ω	4	4 (*)
330Ω	3	4 (*)
470Ω	2	3
680Ω	1	2
(*) Valores limitados por software		

AVISO

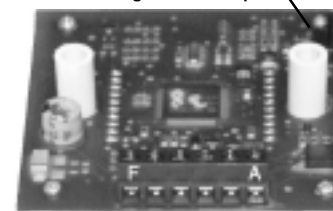
La resistencia total en serie (resistencia de limitación de corriente de la central más la resistencia en serie Rin) debe ser de 270 ohmios como mínimo, de lo contrario puede que se dañe el ZDU. Consulte las recomendaciones del fabricante del panel de control.

Display (pantalla)

La unidad de display de zona consta de una pantalla de 4 dígitos que puede mostrar la siguiente información:



Cuando el funcionamiento es normal, la pantalla muestra un segmento oscuro que gira en el sentido de las agujas del reloj.



El S300ZDU responde a varias alarmas. Un punto delante de la dirección en la pantalla indica la dirección del primer, o único, detector en alarma. La pantalla muestra alternativamente las direcciones en alarma. Nota: Dependiendo de la resistencia combinada del panel de control y la resistencia conectada en el S300ZDU, el número de detectores en alarma que puede aparecer en pantalla queda limitado a un máximo de cuatro.



El S300ZDU ha detectado una segunda o posterior condición de alarma en el circuito y aparece en pantalla la dirección del detector relevante.

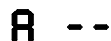

El S300ZDU responde a una condición de alarma pero no puede determinar el origen. Podría tratarse, por ejemplo, de un pulsador manual.



Si la unidad de display de zona detecta un cortocircuito (SC) en el circuito de detección, ésta aísla la línea y realiza una comprobación cada 10 segundos para ver si el cortocircuito ha desaparecido. Cuando el cortocircuito desaparece, el S300ZDU conecta la línea, indica el estado normal al panel de control y la pantalla vuelve también a su estado normal. Obsérvese que el cortocircuito puede indicarse como circuito abierto en el panel de control (consulte la documentación del fabricante).



Si falla la calibración de iniciación, aparece en pantalla (CA). El S300ZDU no puede diferenciar entre averías causadas por el panel de control, el cableado o un fallo interno.

Serie 300 Gruppenanzeigeeinheit

S300ZDU

ALLGEMEINE BESCHREIBUNG

Die Gruppenanzeigeeinheit Serie 300 ist ein Modul das direkt, ohne zusätzliche Spannungsversorgung, an die Brandmelderzentrale angeschlossen werden kann. Das S300ZDU wird in Verbindung mit den Brandmeldern der Serie 300 eingesetzt. Mit der Auslösung eines Melders wird die Meldung an die Brandmelderzentrale weitergeleitet und dort angezeigt. Das S300ZDU speichert die Alarmmeldung zur Zentrale während es die Verbindung zu der Meldergruppe unterbricht und mit den Meldern kommuniziert. Das S300ZDU verhält sich gegenüber der Zentrale wie ein ausgelöster Brandmelder und zeigt die ausgelösten Melder mit der entsprechenden Melderadresse auf dem Display an.

Ein Kurzschluss der Meldergruppe wird auch auf dem ZDU-Display angezeigt, siehe Kapitel Displayanzeigen.

Hinweis: Der durch die Brandmelderzentrale vorgegebene Abschlusswiderstand muss, inklusive des Rin, innerhalb der zulässigen Grenzen für diesen Widerstandswert liegen.

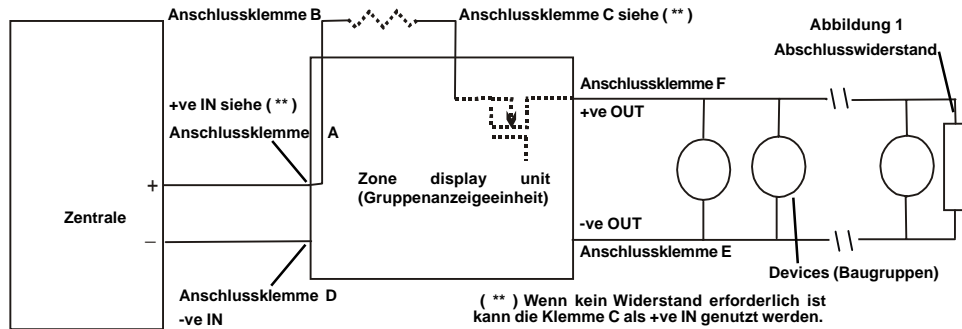

Elektrische Spezifikation:

	MINIMUM	NOMINAL	MAXIMUM	EINHEIT	BEMERKUNG
Betriebsspannung		24	29	VDC	
Ruhestrom	---	80	100	µA	Ohne Melderstrom
Reihenwiderstand	270	330	1000	Ω	Erforderlicher externer Reihenwiderstand zum Innenwiderstand
Ausgangsimpedanz	---	---	1	Ω	Ohne Reihenwiderstand
Reset-Zeit	---	---	0.3	S	Alarmzustand
Reset-Zeit	---	---	2	S	Normalzustand bei 24 V, abgeschaltet

Mechanische Spezifikation:

	MINIMUM	NOMINAL	MAXIMUM	EINHEIT	BEMERKUNG
Höhe	---	---	40	mm	
Länge	---	---	132	mm	
Durchmesser	---	---	137	Mm	
Gewicht	---	---	170	g	
Kabelanschlussöffnung	---	---	750	mm ²	Kreisförmige Sollbruchstellen auf der Gehäuserückseite

Umgebungsbedingungen:

	MINIMUM	NOMINAL	MAXIMUM	EINHEIT	BEMERKUNG
Luftfeuchtigkeit	5	---	95	% Rel.	ohne Betauung
Betriebstemperatur	-10	---	50	°C	
Lagertemperatur	-20	---	60	°C	
Leistungsaufnahme	---	---	51	---	

Wandmontage

Das S300ZDU kann in ein Standard-Installationsgehäuse, zur flexiblen Installation und unauffälligen Montage eingebaut werden.

Um an die Platine zu gelangen müssen die beiden Flachkopfschrauben der Gehäusefront gelöst werden.



Abbildung 2

Hinweis: Bevor Sie das S300ZDU an der Wand befestigen, führen Sie die Anschlusskabel durch die Kabelöffnung der Gehäuserückseite.

Verdrahtung

Der Wert des Widerstandes zwischen den beiden Klemmen B und C, siehe Abb. 3, und dem Anschlusswert der Brandmelderzentrale muss innerhalb des Wertebereiches der elektrischen Spezifikation des ZDU liegen. Herstellerdokumentation zu der Brandmelderzentrale beachten. Wenn kein Widerstand eingesetzt werden muss können die Klemmen B und C mit einem Kabel kurzgeschlossen werden. (**) Wenn kein Widerstand erforderlich ist kann die Klemme C als +ve IN genutzt werden.

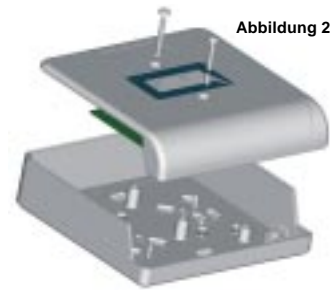
Die Platine des S300ZDU ist mit einer Steckbrücke zur Konfigurationseinstellung bestückt, siehe Abb. 3. Diese Einstellung ermöglicht einen großen Wertebereich für den Reihenwiderstand. Die Steckbrücke muss geschlossen werden wenn der Gesamtwert des Widerstandes kleiner oder gleich 560 Ohm ist.

Die Gesamtanzahl der Melderadressen aller ausgelösten Brandmelder, die angezeigt werden kann, ist abhängig von den Leistungsmerkmalen der Brandmelderzentrale und dem Widerstandswert zwischen den Klemmen B und C. Herstellerdokumentation der Brandmelderzentrale beachten.

Hinweis: Die nachträgliche Installation des S300ZDU in einem betriebsbereiten Brandmeldesystem mit Meldersockeln der Serie 300 und Schottky-Diodenbeschaltung sollte ohne Probleme durchgeführt werden können. Bei Meldersockeln mit Widerstandsbeschaltung muss der Widerstand entfernt werden um Verbindungsprobleme zu vermeiden. Beachten Sie die Angabe zum Meldergruppenstrom in der Herstellerdokumentation der Brandmelderzentrale.

An die Schraubklemmen kann ein Kabelquerschnitt von 0,4mm² bis 2,0mm² angeschlossen werden, siehe Abb. 3.



Abbildung 3 Steckbrücke zur Konfiguration

F +Ve OUT
E -Ve OUT
D -Ve IN
C Rin or +ve IN
B Rin
A +Ve IN

	Reihenwiderstand, mögliche Mindestanzahl der ausgelösten Melder	
	(Bei 24 V, Alle Melder mit LED Parallelanzeige)	(Bei 24V, alle Melder ohne LED Parallelanzeige)
270Ω	4	4 (*)
330Ω	3	4 (*)
470Ω	2	3
680 Ω	1	2

(*) Durch Software eingeschränkte Werte

WARNUNG

Der Gesamtwiderstand (Zentrale und Reihenwiderstand Rin der Melder) darf 270 Ohm nicht unterschreiten, ansonsten Beschädigung des ZDU möglich. Herstellerdokumentation der Brandmelderzentrale beachten.

Display

In dem 4-stelligen Display des S300ZDU werden folgende Informationen angezeigt.



Im Ruhezustand wird ein Segment angezeigt das sich im Uhrzeigersinn dreht.



Das S300ZDU hat mehrere Alarmmeldungen erkannt. Das A mit Punktsymbol kennzeichnet die Adresse des ersten ausgelösten Melders. Die Displayanzeige wechselt zwischen den einzelnen Melderadressen. Hinweis: Abhängig von dem Gesamtwiderstand der Zentrale und des S300ZDU ist die Anzeige auf 4 Adressen beschränkt.



Das S300ZDU hat eine zweite oder weitere Alarmmeldung erkannt. Die entsprechende Melderadresse wird angezeigt.

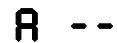

Das S300ZDU hat eine Alarmmeldung erkannt, kann diese aber nicht zuordnen. Möglicherweise wurde ein nichtautomatischer Melder (Handmelder) ausgelöst.



Bei einem Kurzschluss (SC) der Meldergruppe wird diese Verbindung getrennt und automatisch alle 10s überprüft. Wenn der Kurzschluss behoben ist, schaltet das S300ZDU die Meldergruppe wieder ein und die Displayanzeige wechselt in den Normalzustand. Beachten Sie das bei einigen Brandmelderzentralen die Kurzschlussmeldung gespeichert bleibt. Herstellerdokumentation der Brandmelderzentrale beachten.



Bei dem Fehler (CA) kann das S300ZDU keine Initialisierung durchführen. Ursache hierfür sind Fehlermeldungen der Brandmelderzentrale, Verdrahtungsfehler oder eine interne Störung.